



Grayhill, Inc.

## 62S11-M5-020CH

Teilenummer:

62S11-M5-020CH

Hersteller / Marke:

Grayhill, Inc.

Produktbeschreibung

ROTARY ENCODER OPTICAL 32PPR

Datenblätter:

[PDF 62S11-M5-020CH.pdf](#)

RoHS Status

 Bleifrei / RoHS-konform

Lieferr von

Hongkong

Versandweg

DHL/Fedex/TNT/UPS/EMS



[ANGEBOTSANFRAGE](#)

Bild kann Darstellung sein. Siehe Spezifikationen für Produktdetails.





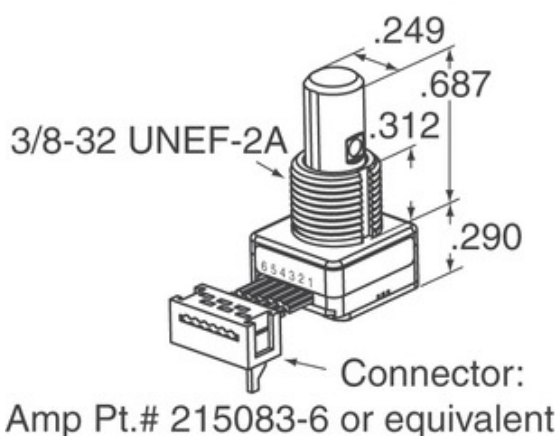



### Spezifikationen von 62S11-M5-020CH

TEILENUMMER	62S11-M5-020CH
HERSTELLER	Grayhill, Inc.
BESCHREIBUNG	ROTARY ENCODER OPTICAL 32PPR
BLEIFREIER STATUS / ROHS STATUS	Bleifrei / RoHS-konform
DATENBLATT	<a href="#">PDF 62S11-M5-020CH.pdf</a>
SPANNUNGSVERSORGUNG	5V
ABSCHLUSSART	Cable with Connector
SERIE	62S
ROTATIONSLEBENSDAUER (ZYKLEN MIN)	1M
IMPULSE PRO UMDREHUNG	32
AUSGABETYP	Quadrature (Incremental)
ANDERE NAMEN	62S11M5020CH
ORIENTIERUNG	Vertical
BEFESTIGUNGSART	Panel Mount
FEUCHTIGKEITSEMPFINDLICHKEITSNIVEAU (MSL)	1 (Unlimited)
HERSTELLER STANDARD VORLAUFZEIT	8 Weeks
BLEIFREIER STATUS / ROHS-STATUS	Lead free / RoHS Compliant
ENCODERTYP	Optical
RASTE	Yes
INTEGRIERTER SCHALTER	Yes
BETÄTIGERTYP	1/4" Dia Flatted End

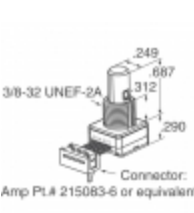
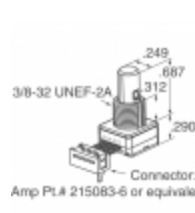
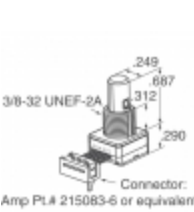
### Verwandte Tags

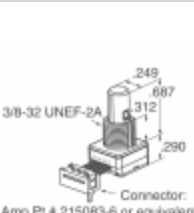
Grayhill, Inc. 62S11-M5-020CH	62S11-M5-020CH-Verteiler	62S11-M5-020CH Lieferant
62S11-M5-020CH Preis	62S11-M5-020CH Bilder	62S11-M5-020CH-Bild
62S11-M5-020CH PDF-Datenblatt	62S11-M5-020CH Datenblatt herunterladen	62S11-M5-020CH-Datenblatt
62S11-M5-020CH Aktie	Kaufen Sie 62S11-M5-020CH	Kaufen Sie Grayhill, Inc. 62S11-M5-020CH
Grayhill, Inc. 62S11-M5-020CH	Grayhill, Inc. Lieferant	Grayhill, Inc.-Verteiler
Grayhill, Inc. 62S11-M5-020CH	Grayhill Inc. 62S11-M5-020CH	

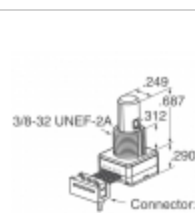
### Verwandte Produkte

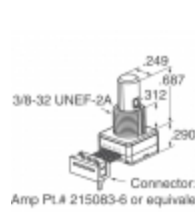
 <p><b>62S11-M5-040C</b>          Hersteller: Grayhill, Inc.          Beschreibung: ROTARY ENCODER OPTICAL 32PPR          Auf Lager: Out stock  <a href="#">RFQ</a></p>	 <p><b>62S11-M5-020C</b>          Hersteller: Grayhill, Inc.          Beschreibung: ROTARY ENCODER OPT 32PPR 2" CBL          Auf Lager: Out stock  <a href="#">RFQ</a></p>
 <p><b>62S11-M0-PV</b>          Hersteller: Grayhill, Inc.          Beschreibung: ROTARY ENCODER OPTICAL 32PPR          Auf Lager: Out stock  <a href="#">RFQ</a></p>	 <p><b>62S11-M5-030CH</b>          Hersteller: Grayhill, Inc.          Beschreibung: ROTARY ENCODER OPTICAL 32PPR          Auf Lager: Out stock  <a href="#">RFQ</a></p>
 <p><b>62S11-M0-200S</b>          Hersteller: Grayhill, Inc.          Beschreibung: ROTARY ENCODER OPTICAL 32PPR          Auf Lager: Out stock  <a href="#">RFQ</a></p>	 <p><b>62S11-M5-050C</b>          Hersteller: Grayhill, Inc.          Beschreibung: ROTARY ENCODER OPT 32PPR 5" CBL          Auf Lager: 558 pcs  <a href="#">RFQ</a></p>
 <p><b>62S11-M5-030C</b>          Hersteller: Grayhill, Inc.          Beschreibung: ROTARY ENCODER OPTICAL 32PPR          Auf Lager: Out stock  <a href="#">RFQ</a></p>	 <p><b>62S11-M0-210SH</b>          Hersteller: Grayhill, Inc.          Beschreibung: ROTARY ENCODER OPT 32PPR 20" CBL          Auf Lager: Out stock  <a href="#">RFQ</a></p>
 <p><b>62S11-M5-020S</b>          Hersteller: Grayhill, Inc.          Beschreibung: ROTARY ENCODER OPTICAL 32PPR          Auf Lager: Out stock  <a href="#">RFQ</a></p>	 <p><b>62S11-M5-020SH</b>          Hersteller: Grayhill, Inc.          Beschreibung: ROTARY ENCODER OPT 32PPR 2" CBL          Auf Lager: Out stock  <a href="#">RFQ</a></p>
 <p><b>62S11-M0-P</b>          Hersteller: Grayhill, Inc.          Beschreibung: ROTARY ENCODER OPTICAL 32PPR          Auf Lager: Out stock  <a href="#">RFQ</a></p>	 <p><b>62S11-M0-PH</b>          Hersteller: Grayhill, Inc.          Beschreibung: ROTARY ENCODER OPTICAL 32PPR          Auf Lager: Out stock  <a href="#">RFQ</a></p>